

ХОЛМОГОРСКИЙ

16+

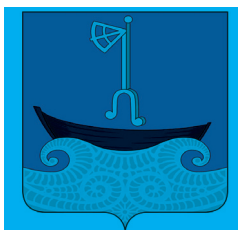

ВЕСТНИК

№ 37 (37)

19 июля

2023 года

АДМИНИСТРАЦИЯ ХОЛМОГОРСКОГО МУНИЦИПАЛЬНОГО ОКРУГА АРХАНГЕЛЬСКОЙ ОБЛАСТИ

ПОСТАНОВЛЕНИЕ

от 10 июля 2023 г. № 240
с. Холмогоры

О внесении изменений в порядок проведения открытого конкурса на определение администратора ярмарки на территории Холмогорского муниципального округа Архангельской области, утверждённый постановлением администрации Холмогорского муниципального округа Архангельской области от 26 мая 2023 года № 221

В соответствии с Федеральным законом от 28 декабря 2009 года № 381-ФЗ «Об основах государственного регулирования торговой деятельности в Российской Федерации» и областным законом от 29 октября 2010 года № 212-16-ОЗ «О реализации государственных полномочий Архангельской области в сфере регулирования торговой деятельности» администрация Холмогорского муниципального округа Архангельской области постановляет:

1. Внести в порядок проведения открытого конкурса на определение администратора ярмарки на территории Холмогорского муниципального округа Архангельской области, утверждённый постановлением администрации Холмогорского муниципального округа Архангельской области от 26 мая 2023 года № 221(далее-Порядок), следующие изменения:

в разделе VI Порядка строку «место расположения ярмарочной территории» изложить в следующей редакции:

Место расположения ярмарочной территории	Архангельская область, с. Холмогоры, ул. Галушина, площадка между домами улица Галушина 4 и улица Галушина 6 согласно прилагаемой к настоящему Порядку схемы
--	--

2. Настоящее постановление вступает в силу со дня его официального опубликования в газете «Холмогорский вестник»

Глава Холмогорского муниципального
округа Архангельской области

П.В. Волосатов

АДМИНИСТРАЦИЯ ХОЛМОГОРСКОГО МУНИЦИПАЛЬНОГО ОКРУГА АРХАНГЕЛЬСКОЙ ОБЛАСТИ

ПО С Т А Н О В Л Е Н И Е

от 10 июля 2023 г. № 241
с. Холмогоры

Об утверждении Положения о подготовке населения Холмогорского муниципального округа Архангельской области в области защиты от чрезвычайных ситуаций природного и техногенного характера

В соответствии с федеральным законом от 02 декабря 1994 года № 68-ФЗ «О защите населения и территорий от чрезвычайных ситуаций природного и техногенного характера», постановлением Правительства Российской Федерации от 18 сентября 2020 года № 1485 «Об утверждении Положения о подготовке граждан Российской Федерации, иностранных граждан и лиц без гражданства в области защиты от чрезвычайных ситуаций природного и техногенного характера» администрация Холмогорского муниципального округа Архангельской области постановляет:

1. Утвердить прилагаемое Положение о подготовке населения Холмогорского муниципального округа Архангельской области в области защиты от чрезвычайных ситуаций природного и техногенного характера.

2. Рекомендовать руководителям организаций Холмогорского муниципального округа Архангельской области, независимо от форм собственности:

разрабатывать в установленном законодательством Российской Федерации порядке рабочие программы обучения личного состава формирований и служб организаций, а также работников организаций в области защиты населения от чрезвычайных ситуаций;

осуществлять подготовку личного состава формирований и служб организаций, а также работников организаций в области защиты населения от чрезвычайных ситуаций;

организовать подготовку руководителей и специалистов формирований в учебно-методическом центре государственного бюджетного учреждения Архангельской области «Служба спасения имени И.А. Поливанова»;

создавать и поддерживать в рабочем состоянии соответствующую учебно-материальную базу.

3. Настоящее постановление вступает в силу со дня его официального опубликования в газете «Холмогорский вестник».

Глава Холмогорского муниципального
округа Архангельской области

П.В. Волосатов

УТВЕРЖДЕНО
постановлением администрации
Холмогорского муниципального округа
Архангельской области
от 10 июля 2023 года № 241

ПОЛОЖЕНИЕ о подготовке населения Холмогорского муниципального округа Архангельской области в области защиты от чрезвычайных ситуаций природного и техногенного характера

1. Настоящее Положение разработано в соответствии Федеральным законом от 21 декабря 1994 года № 68-ФЗ «О защите населения и территорий от чрезвычайных ситуаций природного и техногенного характера», постановлением Правительства Российской Федерации от 02 ноября 2000 года № 841 «Об утверждении Положения об организации обучения населения в области защиты населения от чрезвычайных ситуаций», постановлением Правительства Российской Федерации от 18 сентября 2020 года № 1485 «Об утверждении Положения о подготовке граждан Российской Федерации, иностранных граждан и лиц без гражданства в области защиты от чрезвычайных ситуаций природного и техногенного характера» и определяет основные задачи и направления деятельности администрации Холмогорского муниципального округа Архангельской области и организаций, находящихся на территории Холмогорского муниципального округа Архангельской области, по подготовке населения в области защиты от чрезвычайных ситуаций.

2. Основными задачами при подготовке населения в области защиты от чрезвычайных ситуаций являются:

2.1. обучение населения способам защиты от опасностей, возникающих при военных конфликтах или вследствие этих конфликтов, а также действиям в чрезвычайных ситуациях, приемам оказания первой медицинской помощи пострадавшим, правилам пользования коллективными и индивидуальными средствами защиты;

2.2. совершенствование практических навыков руководителей органов местного самоуправления и организаций, а также председателей комиссий по предупреждению и ликвидации чрезвычайных ситуаций в организации и проведении мероприятий по предупреждению чрезвычайных ситуаций и ликвидации их последствий;

2.3. выработка у руководителей органов местного самоуправления и организаций умений и навыков управления силами и средствами при проведении аварийно-спасательных и других неотложных работ;

2.4. овладение личным составом нештатных аварийно-спасательных формирований и спасательных служб приемами и способами действий по защите населения от опасностей, возникающих при военных конфликтах или вследствие этих конфликтов, а также при возникновении чрезвычайных ситуаций природного и техногенного характера;

2.5. практическое усвоение уполномоченными работниками в ходе учений и тренировок порядка действий при различных режимах функционирования единой государственной системы предупреждения и ликвидации чрезвычайных ситуаций.

3. Подготовку в области защиты населения от чрезвычайных ситуаций проходят:

3.1. руководители органов местного самоуправления и организаций;

3.2. работники органов местного самоуправления и организаций, включенные в состав структурных подразделений, уполномоченных на решение задач в области защиты населения от чрезвычайных ситуаций, эвакуационных и эвакуационных комиссий, а также комиссий по вопросам повышения устойчивости функционирования объектов экономики, руководители, педагогические работники и инструкторы по защите населения от чрезвычайных ситуаций а также преподаватели предмета «Основы безопасности жизнедеятельности» и дисциплины «Безопасность жизнедеятельности» организаций, осуществляющих образовательную деятельность по основным общеобразовательным программам (кроме образовательных программ дошкольного образования), образовательным программам среднего профессионального образования и образовательным программам высшего образования;

3.3. личный состав формирований и служб;

3.4. работающее население;

3.5. обучающиеся организаций, осуществляющих образовательную деятельность по основным общеобразовательным программам (кроме образовательных программ дошкольного образования), образовательным программам среднего профессионального образования, (далее - обучающиеся);

3.6. неработающее население.

3.7. работники органов местного самоуправления и организаций, в полномочия которых входит решение вопросов по защите населения и территорий от чрезвычайных ситуаций;

3.8. председатели комиссий по предупреждению и ликвидации чрезвычайных ситуаций и обеспечению пожарной безопасности муниципальных образований и организаций, в полномочия которых входит решение вопросов по защите населения и территорий от чрезвычайных ситуаций.

4. Подготовка населения в области защиты населения от чрезвычайных ситуаций осуществляется в рамках единой системы подготовки населения в области защиты населения от чрезвычайных ситуаций природного и техногенного характера и осуществляется в организациях, а также по месту жительства.

5. В целях организации и осуществления обучения населения в области защиты населения от чрезвычайных

ситуаций природного и техногенного характера:

5.1. администрация Холмогорского муниципального округа Архангельской области:

организуют и проводят подготовку населения Холмогорского муниципального округа Архангельской области к защите от опасностей, возникающих при военных конфликтах или вследствие этих конфликтов, а также при чрезвычайных ситуациях природного и техногенного характера;

осуществляют подготовку личного состава формирований и служб муниципального округа;

проводят учения и тренировки по защите населения от чрезвычайных ситуаций;

осуществляют организационно-методическое руководство и контроль за подготовкой работников, личного состава формирований и служб организаций, находящихся на территории муниципального округа;

создают, оснащают курсы защиты населения от чрезвычайных ситуаций и учебно-консультационные пункты по защите населения от чрезвычайных ситуаций и организуют их деятельность, либо обеспечивают курсовое обучение соответствующих групп населения и оказание населению консультационных услуг в области защиты населения от чрезвычайных ситуаций в других организациях.

5.2. Организации:

осуществляют курсовое обучение работников организаций в области защиты населения от чрезвычайных ситуаций, а также личного состава формирований и служб, создаваемых в организации;

создают и поддерживают в рабочем состоянии соответствующую учебно-материальную базу;

организуют и проводят инструктаж по действиям в чрезвычайных ситуациях не реже одного раза в год и при приеме на работу в течение первого месяца работы.

планируют и проводят учения и тренировки по защите населения от чрезвычайных ситуаций.

5.3. Подготовка неработающего населения осуществляется путём проведения бесед, лекций, просмотра учебных фильмов, привлечения на учения и тренировки по месту жительства, а также самостоятельного изучения пособий, памяток, листовок и буклетов, прослушиванием радиопередач и просмотром телепрограмм по вопросам защиты от чрезвычайных ситуаций.

6. Общее руководство подготовкой населения Холмогорского муниципального округа Архангельской области и организаций в области защиты населения от чрезвычайных ситуаций осуществляют:

в муниципальном образовании – глава Холмогорского муниципального округа Архангельской области;

в организациях – руководители организаций.

7. Методическое руководство, координацию и контроль за подготовкой населения Холмогорского муниципального округа Архангельской области осуществляет Главное управление по делам гражданской обороны и чрезвычайным ситуациям Архангельской области (далее – Главное управление МЧС России по Архангельской области) во взаимодействии с агентством государственной противопожарной службы и гражданской защиты Архангельской области.

8. Отдел гражданской обороны, предупреждения и ликвидации чрезвычайных ситуаций администрации Холмогорского муниципального округа Архангельской области (далее – отдел ГО и ЧС) и органы (работники), специально уполномоченные на решение задач в области предупреждения и ликвидации чрезвычайных ситуаций в организациях являются непосредственными организаторами обучения населения муниципального округа способам защиты и действиям в чрезвычайных ситуациях.

9. Администрация Холмогорского муниципального округа Архангельской области и организации имеют право с учетом местных условий, специфики производства, особенностей и степени подготовленности обучаемых, а также других факторов корректировать расчет времени, отводимого на изучение отдельных тем, уточнять формы и методы проведения занятий, а также их содержание (без сокращения общего количества часов).

10. Подготовка населения Холмогорского муниципального округа Архангельской области в области защиты населения от чрезвычайных ситуаций проводится:

в учебно-методическом центре государственного бюджетного учреждения Архангельской области «Служба спасения имени И.А. Поливаного» (далее – УМЦ ГОЧС);

в организациях в составе учебных групп, а также в составе профессиональных или нештатных аварийно-спасательных формирований, нештатных формирований по обеспечению выполнения мероприятий по защите населения от чрезвычайных ситуаций;

в общеобразовательных и профессиональных образовательных организациях;

в учебно-консультационных пунктах по гражданской обороне и чрезвычайным ситуациям, либо в других организациях;

через средства массовой информации.

11. Заявки на обучение установленных категорий населения формируются и направляются:

в отдел ГО и ЧС - организациями, находящимися в границах Холмогорского муниципального округа Архангельской области, за три месяца до начала учебного года;

в Главное управление МЧС России по Архангельской области – отделом ГО и ЧС за 2,5 месяца до начала учебного года.

12. На основе поступивших заявок разрабатывается план комплектования групп для обучения в УМЦ ГОЧС — Агентством государственной противопожарной службы и гражданской защиты Архангельской области. Указанный план не позднее, чем за два месяца до начала учебного года утверждается Губернатором Архангельской области.

13. Выписки из планов комплектования слушателями доводятся до организаций за 1,5 месяца до начала учебного года. В организациях составляются поименные списки слушателей, планируемых для обучения, которые до начала учебного года поступают в УМЦ ГОЧС.

14. В целях сокращения материальных затрат и времени на проезд обучающихся, которые подлежат обучению в УМЦ ГОЧС, разрешается проводить их обучение дистанционно и методом сбора с выездом преподавателей УМЦ ГОЧС в другие города и районы Архангельской области.

15. Подготовку обучающихся, работающего и неработающего населения Холмогорского муниципального округа Архангельской области в сфере защиты от чрезвычайных ситуаций должны осуществлять лица, прошедшие подготовку (переподготовку) или повышение квалификации в учебных заведениях Главного управления МЧС России по Архангельской области, УМЦ ГОЧС.

16. Работники, специально уполномоченные решать задачи по предупреждению и ликвидации чрезвычайных ситуаций осуществляют контроль за ходом и качеством подготовки населения в области защиты от чрезвычайных ситуаций природного и техногенного характера соответственно в подведомственных организациях и на подведомственных территориях.

17. В организациях, учебно-консультационных пунктах ведется документация по планированию и организации подготовки населения района в сфере защиты от чрезвычайных ситуаций, перечень и формы документов устанавливаются методическими рекомендациями, разработанными Главным управлением МЧС России по Архангельской области.

АДМИНИСТРАЦИЯ ХОЛМОГОРСКОГО МУНИЦИПАЛЬНОГО ОКРУГА АРХАНГЕЛЬСКОЙ ОБЛАСТИ

ПО С Т А Н О В Л Е Н И Е

от 11 июля 2023 г. № 242
с. Холмогоры

Об утверждении Порядка и Методики планирования бюджетных ассигнований при составлении проекта местного бюджета на очередной финансовый год и плановый период

В соответствии с пунктом 1 статьи 174.2 Бюджетного кодекса Российской Федерации, Положением о бюджетном процессе в Холмогорском муниципальном округе Архангельской области, утвержденным решением Собрании депутатов Холмогорского муниципального округа Архангельской области от 10 ноября 2022 года № 8, администрация муниципального образования Холмогорский муниципальный округ Архангельской области **п о с т а н о в л я е т**:

1. Утвердить прилагаемые Порядок и Методику планирования бюджетных ассигнований при составлении проекта местного бюджета на очередной финансовый год и плановый период.

2. Настоящее постановление вступает в силу со дня его официального опубликования.

Глава Холмогорского муниципального
округа Архангельской области

П.В. Волосатов

УТВЕРЖДЕНЫ
Постановлением администрации
Холмогорского муниципального
округа Архангельской области
от 11 июля 2023 № 242

ПОРЯДОК И МЕТОДИКА планирования бюджетных ассигнований при составлении проекта местного бюджета на очередной финансовый год и плановый период

Настоящие Порядок и Методика планирования бюджетных ассигнований при составлении проекта местного бюджета на очередной финансовый год и плановый период разработаны в соответствии с пунктом 1 статьи 174.2 Бюджетного кодекса Российской Федерации, Положением о бюджетном процессе в Холмогорском муниципальном округе Архангельской области, утвержденным решением Собрания депутатов Холмогорского муниципального округа Архангельской области от 10 ноября 2022 года № 8 и применяются при составлении проекта местного бюджета на очередной финансовый год и плановый период (далее – проект местного бюджета) с учетом особенностей, установленных бюджетным законодательством.

1. Общие положения

1.1. Планирование бюджетных ассигнований при составлении проекта местного бюджета осуществляется финансовым управлением администрации Холмогорского муниципального округа Архангельской области (далее – финансовое управление), главными распорядителями и получателями бюджета Холмогорского муниципального округа Архангельской области в сроки установленные Графиком разработки прогноза социально-экономического развития и разработки проекта бюджета Холмогорского муниципального округа Архангельской области, проекта решения о бюджете Холмогорского муниципального округа Архангельской области, параметров прогноза социально-экономического развития Холмогорского муниципального округа Архангельской области и прогноза основных характеристик бюджета Холмогорского муниципального округа Архангельской области на очередной финансовый год и плановый период.

1.2. Планирование бюджетных ассигнований осуществляется отдельно по бюджетным ассигнованиям на исполнение действующих и принимаемых расходных обязательств бюджета Холмогорского муниципального округа Архангельской области (далее – расходные обязательства).

1.3. Под бюджетными ассигнованиями на исполнение действующих расходных обязательств понимаются бюджетные ассигнования, состав и (или) объем которых обусловлены муниципальными правовыми актами Холмогорского муниципального округа Архангельской области (далее – муниципальные правовые акты), договорами и соглашениями, не планируемыми к изменению в текущем финансовом году, в очередном финансовом году или в плановом периоде, к признанию утратившими силу либо к изменению с увеличением объема бюджетных ассигнований, предусмотренного на исполнение соответствующих обязательств в текущем финансовом году, включая договоры и соглашения, заключенные (подлежащие заключению) получателями средств бюджета Холмогорского муниципального округа Архангельской области во исполнение указанных муниципальных правовых актов.

Планирование бюджетных ассигнований на исполнение действующих расходных обязательств осуществляется на основании реестров расходных обязательств главных распорядителей и отраслевых получателей бюджета Холмогорского муниципального округа Архангельской области (далее – бюджет округа).

1.4. Под бюджетными ассигнованиями на исполнение принимаемых расходных обязательств понимаются бюджетные ассигнования, состав и (или) объем которых обусловлены муниципальными правовыми актами, договорами и соглашениями, планируемыми к принятию или изменению в текущем финансовом году, очередном финансовом году или в плановом периоде, к принятию либо к изменению с увеличением объема бюджетных ассигнований, предусмотренного на исполнение соответствующих обязательств в текущем финансовом году, включая договоры и соглашения, подлежащие заключению получателями средств бюджета округа во исполнение указанных муниципальных правовых актов.

К бюджетным ассигнованиям на исполнение принимаемых расходных обязательств относятся бюджетные ассигнования на: реализацию вновь принятых или увеличение действующих муниципальных программ, реализуемых за счет средств бюджета округа; осуществление бюджетных инвестиций в объекты капитального строительства муниципальной собственности, не включенные в муниципальные программы, начиная с очередного финансового года или увеличение указанных бюджетных ассигнований в очередном финансовом году; содержание вновь создаваемых муниципальных учреждений (групп, отделений); исполнение вновь принятых или увеличение действующих публичных нормативных и публичных обязательств; на исполнение других видов расходных обязательств, обусловленных принятием (изменением) муниципальных правовых актов, договоров и соглашений.

1.5. Планирование бюджетных ассигнований на исполнение действующих расходных обязательств осуществляется

в пределах общих объемов бюджетных ассигнований, предусмотренных соответствующим главным распорядителям решением о бюджете округа на текущий финансовый год, с учетом прогноза основных характеристик бюджета Холмогорского муниципального округа Архангельской области на очередной финансовый год и плановый период.

При этом утвержденные бюджетные ассигнования корректируются (уменьшаются либо увеличиваются):
на сумму бюджетных ассигнований, предусмотренных в текущем финансовом году на осуществление разовых мероприятий, потребность в которых в очередном финансовом году отсутствует;
на сумму бюджетных ассигнований, предусмотренных в соответствии с муниципальными правовыми актами, срок действия которых истекает в текущем финансовом году;
на сумму бюджетных ассигнований в связи с изменением в текущем финансовом году состава или полномочий (функций) главных распорядителей (подведомственных им получателей средств бюджета округа);
на сумму межбюджетных трансфертов, предоставляемых из областного бюджета;
на сумму бюджетных ассигнований на исполнение других видов расходных обязательств, обусловленных принятием (изменением) муниципальных правовых актов, договоров и соглашений.

1.6. Планирование бюджетных ассигнований на исполнение вновь принимаемых расходных обязательств осуществляется в пределах прогнозируемого общего объема доходов бюджета округа и источников финансирования дефицита бюджета округа за исключением объема бюджетных ассигнований на исполнение действующих расходных обязательств.

Распределение бюджетных ассигнований на исполнение принимаемых расходных обязательств по главным распорядителям и отраслевым получателям осуществляется исходя из прогноза социально-экономического развития Холмогорского муниципального округа Архангельской области, основных направлений бюджетной и налоговой политики на очередной финансовый год и плановый период и проектов муниципальных правовых актов, планируемых к принятию на очередной финансовый год и плановый период.

2. Порядок планирования бюджетных ассигнований при составлении проекта местного бюджета на очередной финансовый год и плановый период

2.1. Планирование бюджетных ассигнований при составлении проекта местного бюджета осуществляется в сроки, установленные распоряжением администрации Холмогорского муниципального округа Архангельской области о разработке проекта бюджета Холмогорского муниципального округа Архангельской области очередной финансовый год и плановый период.

2.2. Финансовое управление направляет главным распорядителям средств местного бюджета (далее - главные распорядители) сценарные условия для расчета расходов местного бюджета и формы расчета потребности средств местного бюджета с обоснованиями бюджетных ассигнований на очередной финансовый год и плановый период.

2.3 Главные распорядители направляют в финансовое управление расчеты потребности средств местного бюджета с обоснованиями бюджетных ассигнований на очередной финансовый год и плановый период, прогнозы поступления доходов от оказания платных услуг муниципальными казенными учреждениями, а также другие материалы и документы, определенные распоряжением администрации Холмогорского муниципального округа Архангельской области (далее - администрация) о разработке проекта бюджета Холмогорского муниципального округа Архангельской области очередной финансовый год и плановый период.

2.4. Обсуждение вопросов, касающихся объемов бюджетных ассигнований, в том числе дополнительной потребности в средствах местного бюджета сверх сценарных условий по расчету расходов местного бюджета, осуществляется на бюджетной комиссии по формированию проекта местного бюджета на очередной финансовый год и плановый период (далее - бюджетная комиссия) с участием ответственных исполнителей муниципальных программ Холмогорского муниципального округа Архангельской области.

2.5. Финансовое управление формирует предельные объемы бюджетных ассигнований на очередной финансовый год и плановый период (далее - предельные объемы бюджетных ассигнований) в разрезе главных распорядителей:

2.5.1. без учета средств, источником финансового обеспечения которых являются безвозмездные поступления от других бюджетов бюджетной системы Российской Федерации.

2.5.2. по следующим направлениям:

обеспечение деятельности органов местного самоуправления и учреждений Холмогорского муниципального округа Архангельской области;

осуществление капитальных вложений в объекты муниципальной собственности Холмогорского муниципального округа Архангельской области;

дорожный фонд Холмогорского муниципального округа Архангельской области;

реализация иных мероприятий по муниципальным и иным программам Холмогорского муниципального округа Архангельской области;

непрограммные направления деятельности.

Предельные объемы бюджетных ассигнований, сформированные по направлениям, указанным в пункте 2.5.2., направляются главным распорядителям без детализации по разделам, подразделам, целевым статьям и видам расходов.

2.6. На всех этапах планирования бюджетных ассигнований главные распорядители взаимодействуют с ответственными исполнителями муниципальных и иных программ Холмогорского муниципального округа Архангельской области.

2.7. По мере появления информации по безвозмездным поступлениям от других бюджетов бюджетной системы

Российской Федерации финансовое управление направляет главным распорядителям предельные объемы бюджетных ассигнований, за счет средств, источником финансового обеспечения которых являются безвозмездные поступления от других бюджетов бюджетной системы Российской Федерации.

2.8. Главные распорядители распределяют предельные объемы бюджетных ассигнований по кодам классификации расходов, необходимые для формирования проекта местного бюджета с уточнением обоснований бюджетных ассигнований и направляют в финансовое управление распределенные предельные объемы бюджетных ассигнований.

2.9. Финансовое управление направляет главным распорядителям письма, разъяснения, методические указания по отдельным вопросам формирования проекта местного бюджета.

3. Методика планирования бюджетных ассигнований при составлении проекта местного бюджета на очередной финансовый год и плановый период

3.1. При планировании бюджетных ассигнований главные распорядители и отраслевые получатели применяют следующие методы расчета бюджетных ассигнований: нормативный метод – расчет объема бюджетных ассигнований на основе нормативов, утвержденных соответствующими нормативными правовыми актами органов государственной власти Архангельской области и муниципальными правовыми актами; метод индексации – расчет объема бюджетных ассигнований путем индексации на уровень инфляции (иной коэффициент) объема бюджетных ассигнований текущего (предыдущего) финансового года в соответствии со сценарными условиями для расчета расходов бюджета округа на очередной финансовый год и плановый период (далее – сценарные условия); плановый метод – установление объема бюджетных ассигнований в соответствии с показателями, указанными в муниципальных правовых актах, проектах муниципальных правовых актов (муниципальной программе, решении о реализации бюджетных инвестиций в объекты капитального строительства муниципальной собственности, не включенные в муниципальные программы), договорах (соглашениях); иной метод – расчет объема бюджетных ассигнований методом, отличным от нормативного метода, метода индексации и планового метода.

3.2. При планировании бюджетных ассигнований на исполнение действующих расходных обязательств применяются следующие подходы.

3.2.1. Планирование бюджетных ассигнований на оказание муниципальных услуг (выполнение работ) осуществляется с учетом муниципального задания на очередной финансовый год и плановый период, а также его выполнения в отчетном финансовом году и текущем финансовом году.

Объемы бюджетных ассигнований на оказание муниципальных услуг (выполнение работ) определяются исходя из показателей муниципального задания с учетом расчетно-нормативных затрат на их оказание (выполнение) и расчетно-нормативных затрат на содержание имущества муниципальных бюджетных учреждений, а также затрат, рассчитанных методами, указанными в пункте 3.1. настоящего раздела.

Определение расчетно-нормативных затрат на оказание муниципальных услуг (выполнение работ) и расчетно-нормативных затрат на содержание имущества муниципальных бюджетных учреждений осуществляется в соответствии с рекомендациями по определению расчетно-нормативных затрат на оказание муниципальных услуг (выполнение работ) и расчетно-нормативных затрат на содержание имущества муниципальных бюджетных учреждений.

Объемы бюджетных ассигнований на осуществление бюджетных инвестиций в объекты капитального строительства муниципальной собственности, не включенные в муниципальные программы, рассчитываются плановым методом в соответствии с муниципальными правовыми актами, на основании которых планируется предоставление указанных инвестиций.

Объемы бюджетных ассигнований на исполнение публичных нормативных и публичных обязательств рассчитываются нормативным методом в соответствии с муниципальными правовыми актами, устанавливающими соответствующие расходные обязательства.

Объемы бюджетных ассигнований на предоставление субсидий юридическим лицам (за исключением субсидий муниципальным учреждениям), индивидуальным предпринимателям, физическим лицам – производителям товаров, работ, услуг рассчитываются по каждому виду субсидии отдельно плановым методом в соответствии с муниципальными правовыми актами, на основании которых планируется предоставление указанных субсидий, и (или) иным методом с учетом отраслевых особенностей, исходя из расчетной потребности средств для возмещения затрат или недополученных доходов в связи с производством (реализацией) товаров, выполнением работ, оказанием услуг.

Объем бюджетных ассигнований резервного фонда администрации рассчитывается иным методом, в процентном отношении к общему объему расходов бюджета округа, исходя из возможностей бюджета округа.

Размер резервного фонда администрации не может превышать трех процентов общего объема расходов бюджета на очередной финансовый год.

Объемы бюджетных ассигнований на исполнение судебных актов по искам к местному бюджету о возмещении вреда, причиненного действиями (бездействием) органов местного самоуправления местного бюджета или их должностных лиц, в том числе в результате издания органами местного самоуправления муниципальных правовых актов, не соответствующих закону или иному нормативному правовому акту, а также судебных актов о взыскании денежных средств за счет средств казны местного бюджета (далее – судебные акты) рассчитываются иным методом исходя из принятых, вступивших

в силу и неисполненных в текущем финансовом году судебных актов, а также находящихся в производстве судов дел.

Объемы бюджетных ассигнований на капитальный ремонт объектов муниципальной собственности рассчитываются плановым методом в соответствии с предварительными перечнями объектов муниципальной собственности, подлежащих капитальному ремонту, на очередной финансовый год в пределах общего объема бюджетных ассигнований, предусмотренных на капитальный ремонт объектов муниципальной собственности.

Объем бюджетных ассигнований на обслуживание муниципального долга рассчитывается иным методом исходя из прогнозируемого объема кредитов кредитных организаций и бюджетных кредитов, а также прогнозного уровня процентной ставки за пользование кредитными средствами.

3.2.2. Если главные распорядители имеют несколько источников финансирования расходов (федеральный бюджет, областной бюджет, внебюджетные источники), то расходы рассчитываются по каждому источнику отдельно.

3.3. Планирование бюджетных ассигнований за счет межбюджетных трансфертов, предоставляемых из федерального и областного бюджетов (безвозмездных поступлений от Фонда содействия реформированию жилищно-коммунального хозяйства (далее - Фонд ЖКХ)), осуществляется на основе проекта областного закона об областном бюджете на очередной финансовый год и на плановый период, с последующей корректировкой в случае изменения объемов планируемых трансфертов (поступлений).

3.4. Планирование бюджетных ассигнований на очередной финансовый год и плановый период при составлении проекта местного бюджета осуществляется на основе утвержденных бюджетных ассигнований на текущий финансовый год, предусмотренных в сводной бюджетной росписи.

3.5. Объемы бюджетных ассигнований на очередной финансовый год и плановый период, определенные в соответствии с пунктом 3.4 настоящей методики, корректируются в соответствии со сценарными условиями для расчета расходов с учетом уточнения потребности средств, связанной с:

- 1) прекращением расходных обязательств ограниченного срока действия и исключением разовых расходов;
- 2) достижением установленных показателей оплаты труда отдельных категорий работников согласно указам Президента Российской Федерации;
- 3) индексацией фондов оплаты труда работников муниципальных учреждений Холмогорского муниципального округа Архангельской области, размеров окладов денежного содержания, денежного вознаграждения и должностных окладов муниципальных служащих Архангельской области, лиц, замещающих должности муниципальной службы, работников органов местного самоуправления, замещающих должности, не являющиеся должностями муниципальной службы;
- 4) индексацией социальных выплат;
- 5) индексацией расходов на оплату коммунальных услуг;
- 6) изменением минимального размера оплаты труда;
- 7) изменением численности получателей мер социальной поддержки, контингента муниципальных учреждений Холмогорского муниципального округа Архангельской области;
- 8) изменением расчетной потребности средств на обслуживание муниципального долга в соответствии с контрактами, договорами (соглашениями), определяющими условия привлечения и обслуживания долговых обязательств;
- 9) изменением расчетной потребности средств на уплату налогов и сборов в соответствии с законодательством Российской Федерации о налогах и сборах;
- 10) изменением расчетной потребности средств по отдельным расходным обязательствам в соответствии с законодательством Российской Федерации, законодательством Архангельской области и нормативных правовых актов Холмогорского муниципального округа Архангельской области;
- 11) изменением прогнозируемых доходных источников дорожного фонда;
- 12) изменением прогнозируемого уровня инфляции (индекса роста потребительских цен);
- 13) изменением расчетной потребности средств на расходы, в целях софинансирования (финансового обеспечения) которых предоставляются межбюджетные трансферты из областного, федерального бюджетов и безвозмездные поступления из Фонда ЖКХ;
- 14) принятием новых расходных обязательств;
- 15) приоритизацией мероприятий, реализуемых в рамках программы (или) непрограммных направлений деятельности.

3.6. Общий объем расходов местного бюджета на очередной финансовый год и плановый период и распределение предельных объемов бюджетных ассигнований определяется в соответствии с прогнозируемыми объемами доходов и источников финансирования дефицита местного бюджета, а также с учетом установленных ограничений по уровням дефицита местного бюджета и муниципального долга.

3.7. В целях обеспечения сбалансированности местного бюджета допускается корректировка объемов бюджетных ассигнований на очередной финансовый год и плановый период с учетом оптимизации (уменьшения) отдельных расходов местного бюджета.

АДМИНИСТРАЦИЯ ХОЛМОГОРСКОГО МУНИЦИПАЛЬНОГО ОКРУГА АРХАНГЕЛЬСКОЙ ОБЛАСТИ

ПОСТАНОВЛЕНИЕ

от 17 июля 2023 г. № 243

с. Холмогоры

О внесении изменений в муниципальную программу «Укрепление общественного здоровья и развитие физической культуры и спорта в Холмогорском муниципальном округе Архангельской области»

В соответствии со статьей 179 Бюджетного кодекса Российской Федерации, постановлением администрации Холмогорского муниципального округа Архангельской области от 16 декабря 2022 года № 3 «Об утверждении Порядка разработки, реализации и оценки эффективности муниципальных программ Холмогорского муниципального округа Архангельской области», администрация Холмогорского муниципального округа Архангельской области постановляет:

1. Утвердить прилагаемые изменения, которые вносятся в муниципальную программу «Укрепление общественного здоровья и развитие физической культуры и спорта в Холмогорском муниципальном округе Архангельской области» утвержденную постановлением администрации Холмогорского муниципального округа Архангельской области от 09 января 2023 года № 20.

2. Настоящее постановление вступает в силу со дня официального опубликования в газете «Холмогорский вестник».

Глава Холмогорского муниципального округа Архангельской области

П.В. Волосатов

УТВЕРЖДЕНЫ
постановлением администрации
Холмогорского муниципального округа
Архангельской области
от 17 июля 2023 г. № 243

ИЗМЕНЕНИЯ, которые вносятся в муниципальную программу «Укрепление общественного здоровья и развитие физической культуры и спорта в Холмогорском муниципальном округе Архангельской области»

1. Внести в муниципальную программу «Укрепление общественного здоровья и развитие физической культуры и спорта в Холмогорском муниципальном округе Архангельской области» (далее – Программа) следующие изменения:

1) в паспорте Программы позицию, касающуюся объемов и источников финансирования муниципальной программы, изложить в следующей редакции:

«

Объемы и источники финансирования муниципальной программы	Общий объем финансирования – 3909,0 тыс. руб., в том числе: средства областного бюджета – 2940,0 тыс. руб. средства местного бюджета – 969,0 тыс. руб. 2023 год местный бюджет – 675 тыс. руб. областной бюджет – 2940,0 тыс. руб. 2024 год местный бюджет – 138 тыс. руб. областной бюджет – 0 тыс. руб. 2025 год местный бюджет – 156 тыс. руб. областной бюджет – 0 тыс. руб.

»;

2. Внести изменения в Приложение № 1 к муниципальной программе «Укрепление общественного здоровья и развитие физической культуры и спорта в Холмогорском муниципальном округе Архангельской области»:

1) пункт 2.1 Перечня мероприятий муниципальной программы Холмогорского муниципального округа Архангельской

области «Укрепление общественного здоровья и развитие физической культуры и спорта в Холмогорском муниципальном округе Архангельской области» (далее – Перечень) изложить в следующей редакции:

2.1. Строительство п л о с к о с т н ы х с п о р т и в н ы х с о о р у ж е н и й.	Администрация Холмогорского муниципального округа Архангельской области (отдел молодежной политики, культуры и спорта администрации Холмогорского муниципального округа Архангельской области)	итого федеральный бюджет областной бюджет местный бюджет иные источники внебюджетные средства	3395,0 0,0 2940,0 455,0 0,0 0,0	3395,0 0,0 2940,0 455,0 0,0 0,0	0,0 0,0 0,0 0,0 0,0 0,0	0,0 0,0 0,0 0,0 0,0 0,0	п. 2.1, 2.3, 2.4 перечня
2) позицию «Итого по муниципальной программе «Укрепление общественного здоровья и развитие физической культуры и спорта в Холмогорском муниципальном округе Архангельской области» изложить в следующей редакции:	».						
итого		3909,0	3615,0	138,0	156,0	-	
федеральный		0,0	0,0	0,0	0,0		
бюджет		2940,0	2940,0	0,0	0,0		
областной бюджет		969,0	675,0	138,0	156,0		
местный бюджет		0,0	0,0	0,0	0,0		
иные источники		0,0	0,0	0,0	0,0		
внебюджетные		0,0	0,0	0,0	0,0		
средства		0,0	0,0	0,0	0,0		

АДМИНИСТРАЦИЯ ХОЛМОГОРСКОГО МУНИЦИПАЛЬНОГО ОКРУГА АРХАНГЕЛЬСКОЙ ОБЛАСТИ

ПО С Т А Н О В Л Е Н И Е

от 17 июля 2023 г. № 244
с. Холмогоры

О внесении изменений в муниципальную программу «Развитие транспортной системы в Холмогорском муниципальном округе Архангельской области»

В соответствии со статьей 179 Бюджетного кодекса Российской Федерации, Порядком разработки, реализации и оценки эффективности муниципальных программ Холмогорского муниципального округа Архангельской области, утвержденным постановлением администрации Холмогорского муниципального округа Архангельской области от 16 декабря 2022 года № 3, администрация Холмогорского муниципального округа Архангельской области постановляет:

1. Утвердить прилагаемые изменения, которые вносятся в муниципальную программу «Развитие транспортной системы в Холмогорском муниципальном округе Архангельской области», утвержденную постановлением администрации Холмогорского муниципального округа Архангельской области от 28 декабря 2022 года № 14 «Об утверждении муниципальной программы «Развитие транспортной системы в Холмогорском муниципальном округе Архангельской области»».

2. Настоящее постановление вступает в силу со дня его официального опубликования в газете «Холмогорский вестник».

Глава Холмогорского муниципального
округа Архангельской области

П.В. Волосатов

УТВЕРЖДЕНЫ
 постановлением администрации
 Холмогорского муниципального округа
 Архангельской области
 от 17 июля 2023 г. № 244

ИЗМЕНЕНИЯ, которые вносятся в муниципальную программу «Развитие транспортной системы в Холмогорском муниципальном округе Архангельской области»

1. Внести в муниципальную программу «Развитие транспортной системы в Холмогорском муниципальном округе Архангельской области» (далее – Программа) следующие изменения:

1) в паспорте Программы позицию, касающуюся объемов и источников финансирования муниципальной программы, изложить в следующей редакции:

«

Объемы и источники финансирования муниципальной программы	Общий объем финансирования – 135 002,10789 тыс. рублей, в том числе: средства федерального бюджета – 0,0 тыс. рублей; средства областного бюджета – 17 201,17388 тыс. рублей; средства местного бюджета – 117800,934 тыс. рублей; внебюджетные источники – 0,0 тыс. рублей; иные источники – 0,0 тыс. рублей.
---	--

2. Внести в Перечень мероприятий муниципальной программы Холмогорского муниципального округа Архангельской области «Развитие транспортной системы в Холмогорском муниципальном округе Архангельской области» следующие изменения:

а) пункт 3.1. изложить в следующей редакции:

3.1. Дорожная деятельность в отношении автомобильных дорог местного значения вне границ (в границах) населенных пунктов в границах муниципального округа, осуществления муниципального контроля за сохранностью автомобильных дорог местного значения вне границ (в границах) населенных пунктов в границах муниципального округа и обеспечение безопасности дорожного движения на них, включая создание и обеспечение функционирования парковок (парковочных мест), а также осуществление иных полномочий в области исполнения автомобильных дорог и осуществления дорожной деятельности в соответствии с законодательством Российской Федерации (дорожный фонд Холмогорского муниципального округа Архангельской области)	Еврейский территориальный отдел администрации Холмогорского муниципального округа Архангельской области	итого (дорожный фонд)	16653,849	5142,802	5620,227	5890,920	Протяженность дорог, приведенных в нормативное состояние, – 2 км ежегодно	Показатель Перечня
	федеральный бюджет	-	-	-	-	-	-	
	областной бюджет (дорожный фонд)	-	-	-	-	-	-	
	местный бюджет (дорожный фонд)	16653,849	5142,802	5620,227	5890,920			
	иные источники	-	-	-	-	-	-	
	внебюджетные средства	-	-	-	-	-	-	
	итого (дорожный фонд)	8082,678	2492,085	2725,993	2860,600			
	федеральный бюджет	-	-	-	-	-	-	
	областной бюджет (дорожный фонд)	-	-	-	-	-	-	
	местный бюджет (дорожный фонд)	8082,678	2492,085	2725,993	2860,600			
	иные источники	-	-	-	-	-	-	
	внебюджетные средства	-	-	-	-	-	-	
	итого (дорожный фонд)	8473,079	2737,54	2.800,628	2.994,911			
	федеральный бюджет	-	-	-	-	-	-	
	областной бюджет (дорожный фонд)	-	-	-	-	-	-	
	местный бюджет (дорожный фонд)	8473,079	2737,54	2.800,628	2.994,911			
	иные источники	-	-	-	-	-	-	
	внебюджетные средства	-	-	-	-	-	-	
	итого (дорожный фонд)	6.589,09596	2.315,53096	2.087,670	2.185,895			
	федеральный бюджет	-	-	-	-	-	-	
	областной бюджет (дорожный фонд)	-	-	-	-	-	-	
	местный бюджет (дорожный фонд)	6.589,09596	2.315,53096	2.087,670	2.185,895			
	иные источники	-	-	-	-	-	-	
	внебюджетные средства	-	-	-	-	-	-	
	итого (дорожный фонд)	73784,23358	27176,70458	23.224,596	23.383,023			
	федеральный бюджет	-	-	-	-	-	-	
	областной бюджет (дорожный фонд)	-	-	-	-	-	-	
	местный бюджет (дорожный фонд)	73784,23358	27176,70458	23.224,596	23.383,023			
	иные источники	-	-	-	-	-	-	
	внебюджетные средства	-	-	-	-	-	-	

3

Итого	итого (дорожный фонд)	113883,02554	39864,66254	36463,114	37255,249
	федеральный бюджет	-	-	-	-
	областной бюджет (дорожный фонд)	-	-	-	-
	местный бюджет (дорожный фонд)	113883,02554	39864,66254	36463,114	37255,249
	иные источники внебюджетные средства	-	-	-	-

»:

б) позицию «Итого по муниципальной программе» изложить в следующей редакции:

«

Итого по муниципальной программе						
	итого	135 002,10789	60 057,04489	37058,114	37886,949	-
	федеральный бюджет	-	-	-	-	-
	областной бюджет	17 201,17388	17 201,17388	0,0	0,0	-
	местный бюджет	117800,934	42855,87101	37058,114	37886,949	-
	иные источники внебюджетные средства	-	-	-	-	-
		-	-	-	-	-

»:

АДМИНИСТРАЦИЯ ХОЛМОГОРСКОГО МУНИЦИПАЛЬНОГО ОКРУГА АРХАНГЕЛЬСКОЙ ОБЛАСТИ

ПОСТАНОВЛЕНИЕ

от 17 июля 2023 г. № 245
с. Холмогоры

О внесении изменений в муниципальную программу «Благоустройство территории и охрана окружающей среды в Холмогорском муниципальном округе Архангельской области»

В соответствии со статьей 179 Бюджетного кодекса Российской Федерации, постановлением администрации Холмогорского муниципального округа Архангельской области от 16 декабря 2022 года № 3 «Об утверждении Порядка разработки, реализации и оценки эффективности муниципальных программ Холмогорского муниципального округа Архангельской области», администрация Холмогорского муниципального округа Архангельской области постановляет:

1. Утвердить прилагаемые изменения, которые вносятся в муниципальную программу Благоустройство территории и охрана окружающей среды в Холмогорском муниципальном округе Архангельской области, утвержденную постановлением администрации Холмогорского муниципального округа Архангельской области от 09 января 2023 года № 22.

2. Настоящее постановление вступает в силу со дня его официального опубликования в газете «Холмогорский вестник».

Глава Холмогорского муниципального
округа Архангельской области

П.В. Волосатов

УТВЕРЖДЕНЫ

постановлением администрации

Холмогорского муниципального округа Архангельской области
от 17 июля 2023 г. № 245

ИЗМЕНЕНИЯ, которые вносятся в муниципальную программу «Благоустройство территории и охрана окружающей среды в Холмогорском муниципальном округе Архангельской области»

1. Внести в Перечень мероприятий муниципальной программы «Благоустройство территории и охрана окружающей среды в Холмогорском муниципальном округе Архангельской области» следующие изменения:

1) позиции 1.9, 2.2 изложить в следующей редакции:

1.9. Уборка аварийных и старых деревьев/Расчистка от кустарников	Отдел ЖКХ округа/ Территориальные органы администрации Холмогорского муниципального округа Архангельской области	итого	225,0	25,0	100,0	100,0	Уборка аварийных и старых деревьев/Расчистка от кустарников	Пункт 1.1. Перечня
			0,0	0,0	0,0	0,0		
			0,0	0,0	0,0	0,0		
			225,0	25,0	100,0	100,0		
			0,0	0,0	0,0	0,0		
			0,0	0,0	0,0	0,0		
		федеральный бюджет						
		областной бюджет						
		местный бюджет						
		иные источники						
		внебюджетные средства						

2.2. Устройство контейнерных площадок	Отдел ЖКХ округа/ Территориальные органы администрации Холмогорского муниципального округа Архангельской области	итого	425	225	100,0	100,0	В 2023 году устройство 7 шт. контейнерных площадок; в 2024 году устройство 7 шт. контейнерных площадок; в 2025 году устройство 7 шт. контейнерных площадок;	Пункт 2.2. Перечня				
									федеральный бюджет	0,0	0,0	0,0
									областной бюджет	0,0	0,0	0,0
									местный бюджет	425	225	100,0
									иные источники	0,0	0,0	0,0
									внебюджетные средства	0,0	0,0	0,0

АДМИНИСТРАЦИЯ ХОЛМОГОРСКОГО МУНИЦИПАЛЬНОГО ОКРУГА АРХАНГЕЛЬСКОЙ ОБЛАСТИ

ПОСТАНОВЛЕНИЕ

от 18 июля 2023 г. № 246
с. Холмогоры

О внесении изменений в муниципальную программу «Развитие образования Холмогорского муниципального округа Архангельской области»

В соответствии со статьей 179 Бюджетного Кодекса РФ, на основании Порядка разработки, реализации и оценки эффективности муниципальных программ Холмогорского муниципального округа Архангельской области, утвержденного постановлением администрации Холмогорского муниципального округа Архангельской области от 16 декабря 2022 года № 3 администрация Холмогорского муниципального округа Архангельской области постановляет:

1. Утвердить прилагаемые изменения, которые вносятся в муниципальную программу «Развитие образования Холмогорского муниципального округа Архангельской области», утвержденную постановлением администрации Холмогорского муниципального округа Архангельской области от 10 января 2023 года № 23 «Об утверждении муниципальной программы «Развитие образования Холмогорского муниципального округа Архангельской области».

2. Настоящее постановление вступает в силу со дня официального опубликования в газете «Холмогорский вестник».

Глава Холмогорского муниципального округа Архангельской области

П.В. Волосатов

УТВЕРЖДЕНЫ
постановлением администрации
Холмогорского муниципального округа
Архангельской области
от 18 июля 2023 г. № 246

ИЗМЕНЕНИЯ, которые вносятся в муниципальную программу «Развитие образования Холмогорского муниципального округа Архангельской области»

1. В паспорте Программы позицию, касающуюся объемов и источников финансирования муниципальной программы изложить в следующей редакции:

«

Объемы и источники финансирования муниципальной программы	Общий объем финансирования – 2634460,85263 тыс. рублей, в том числе: средства федерального бюджета – 113669,69560 тыс. рублей; средства областного бюджета – 1782599,35930 тыс. рублей; средства районного бюджета – 738191,79773 тыс. рублей
---	--

».

2. Приложение № 1 «Перечень мероприятий муниципальной программы «Развитие образования Холмогорского муниципального округа Архангельской области» изложить в следующей редакции:

ПРИЛОЖЕНИЕ № 1
к муниципальной программе «Развитие образования Холмогорского
муниципального округа Архангельской области»

Перечень мероприятий муниципальной программы «Развитие образования Холмогорского муниципального округа
Архангельской области»

Наименование мероприятия	Ответственный исполнитель	Источник финансирования	Объем финансирования, тыс. руб.			Показатели результата реализации мероприятий по годам	Связь с целевыми показателями	
			Всего	2023 г.	2024 г.			2025 г.
1	2	3	4	5	6	7	9	
Цель муниципальной программы - Обеспечение условий для повышения доступности, качества и эффективности образования на территории Холмогорского муниципального округа Архангельской области с учетом запросов общества и государства.								
Задача 1 – обеспечение доступности и качества образования для различных категорий детей с учетом их возраста, индивидуальных возможностей, способностей и интересов								
1.1. Предоставление общедоступного и бесплатного дошкольного образования муниципальными бюджетными образовательными учреждениями	Управление образования, бюджетные и автономные организации	Итого	421806,11828	139177,14165	140327,59125	142301,38538	Показатель 1.1 и 1.2 перечня целевых показателей муниципальной программы «Развитие образования Холмогорского муниципального округа Архангельской области» (далее - Перечень)	
			Федеральный бюджет	0,00000	0,00000	0,00000		Численность обучающихся, обеспеченных услугами дошкольного образования, человек: 2023 год - 753; 2024 год - 745; 2025 год - 741;
			Областной бюджет	343136,09000	113332,12000	114392,49000		
			Местный бюджет	78670,02828	25845,02165	25935,10125		
1.2. Предоставление общедоступного и бесплатного начального общего, основного общего, среднего общего образования детей по основным образовательным программам	Управление образования, бюджетные и автономные организации	Итого	1913105,15314	618074,52245	642010,06388	653020,56681	Показатели 1.3, 1.4 Перечня	
			Федеральный бюджет	85587,69560	26917,85612	29334,91974		Численность обучающихся по основным образовательным программам, человек: 2023 год – 1900; 2024 год - 1890; 2025 год - 1890;
			Областной бюджет	1234660,28568	401890,53368	414314,56600		
			Местный бюджет	592857,17186	189266,13265	198360,57814		
			2023 г.	2024 г.	2025 г.			

Наименование мероприятия	Ответственный исполнитель	Источник финансирования	Объем финансирования, тыс. руб.				Показатели результата реализации мероприятий по годам	Связь с целевыми показателями	
			Всего	2023 г.	2024 г.	2025 г.			
1	2	3	4	5	6	7	8	9	
1.3. Обеспечение горячим питанием обучающихся образовательных организаций	Управление образования, Бюджетные и автономные организации	Итого	38763,69280	13890,55721	12760,95416	12112,18143	Доля обучающихся -детей с ограниченными возможностями здоровья и детей; обучающихся, получающих начальное общее образование, обеспеченных горячим питанием, % - 100%	Показатель 1.5 Перечня	
			Федеральный бюджет	28082,00000	9 850,10000	9 456,90000			8 775,00000
			Областной бюджет	3915,94974	1780,70168	1050,73601			1084,51205
			Местный бюджет	6765,74306	2259,75553	2253,31815			2252,66938
1.4. Проведение мероприятий, направленных на отдых и оздоровление детей в каникулярный период, в том числе оплата наборов продуктов питания для детей в оздоровительных лагерях с дневным пребыванием детей	Управление образования, Бюджетные и автономные организации	Итого	4505,36041	1443,28360	1501,01680	1561,06001	Количество обучающихся, охваченных услугами отдыха и оздоровления в лагерях с дневным пребыванием детей, человек: 2023 год – 580; 2024 год - 680; 2025 год - 680;	Показатель 1.6 Перечня	
			Федеральный бюджет	0,00000					
			Областной бюджет	4505,36041	1443,28360	1501,01680			1561,06001
			Местный бюджет	0,00000	0,00000	0,00000			0,00000

Наименование мероприятия	Ответственный исполнитель	Источник финансирования	Объем финансирования, тыс. руб.				Показатели результата реализации мероприятий по годам	Связь с целевыми показателями
			Всего	2023 г.	2024 г.	2025 г.		
1	2	3	4	5	6	7	9	
1.5. Проведение системы муниципальных, областных, межрегиональных, всероссийских, мероприятий, обеспечивающих выявление и поддержку интеллектуально одаренных и талантливых детей, а также спортивных, воспитательных мероприятий для обучающихся	Управление образования, Бюджетные и автономные организации	Итого	1189,41234	665,00000	359,87260	164,53974	Количество участников муниципального этапа всероссийской олимпиады школьников, человек, не менее 200 ежегодно.	
			Федеральный бюджет	0,00000				
			Областной бюджет	0,00000				
			Местный бюджет	1189,41234	665,00000	359,87260		164,53974
1.6. Руководство и управление в сфере установленных функций органа местного самоуправления в области образования	Управление образования	Итого	43366,58545	15398,62667	13738,56574	14229,39304	Освоение выделенных бюджетных ассигнований в соответствии со сметой, % - 100% ежегодно	
			Федеральный бюджет	0,00000				
			Областной бюджет	8536,30114	2813,66483	2826,58742		2896,04889
			Местный бюджет	34830,28431	12584,96184	10911,97832		11333,34415

Задача 2 – повышение статуса и профессионализма педагогических работников

Наименование мероприятия	Ответственный исполнитель	Источник финансирования	Объем финансирования, тыс. руб.				Показатели результата реализации мероприятий по годам	Связь с целевыми показателями	
			Всего	2023 г.	2024 г.	2025 г.			
1	2	3	4	5	6	7	8	9	
2.1. Предоставление компенсации расходов на оплату жилых помещений, отопления и освещения педагогическим работникам муниципальных образовательных организаций	Управление образования, Бюджетные и автономные организации	Итого	101139,25763	34798,81026	36523,51814	29816,92923	Кредиторская задолженность по возмещению компенсации расходов на оплату жилых помещений, отопления и освещения педагогическим работникам муниципальных образовательных организаций - 0 тыс. рублей		
			Федеральный бюджет	0,00000					
			Областной бюджет	101139,25763	34798,81026	36523,51814			29816,92923
			Местный бюджет	0,00000					
2.2. Предоставление единовременной выплаты молодым специалистам в сфере образования в связи с поступлением на работу	Управление образования, Бюджетные и автономные организации	Итого	261,26800	261,26800	0,00000	0,00000	Доля молодых специалистов, получивших единовременную выплату в связи с поступлением на работу, в общем количестве молодых специалистов, поступивших на работу и подавших заявление на получение единовременной выплаты, %- 100% ежегодно		
			Федеральный бюджет	0,00000					
			Областной бюджет	0,00000					
			Местный бюджет	261,26800	261,26800	0,00000			0,00000

Наименование мероприятия	Ответственный исполнитель	Источник финансирования	Объем финансирования, тыс. руб.				Показатели результата реализации мероприятий по годам	Связь с целевыми показателями
			Всего	2023 г.	2024 г.	2025 г.		
1	2	3	4	5	6	7	8	9
2.3. Организация и проведение муниципальных конкурсов профессионального мастерства педагогических работников образовательных организаций	Управление образования, Бюджетные и автономные организации	Итого	100,00000	100,00000	0,00000	0,00000	Количество проведенных муниципальных конкурсов профессионального мастерства - 1 ежегодно	Показатель 2.1 Перечня
			Федеральный бюджет	0,00000				
			Областной бюджет	0,00000		0,00000		
			Местный бюджет	100,00000		0,00000		
Задача 3 – укрепление материально-технической базы образовательных организаций посредством оснащения оборудования, необходимым для реализации ФГОС								
3.1. Обновление материально-технической базы для формирования у обучающихся современных технологических и гуманитарных навыков в рамках реализации федерального проекта «Современная школа» национального проекта «Образование»	Управление образования, Бюджетные и автономные организации	Итого	0,00000	0,00000	0,00000	0,00000	Количество образовательных организаций, обновивших материально-техническую базу, для реализации основных и дополнительных общеобразовательных программ цифрового, естественно-научного и гуманитарного профилей, единиц: 2023 год — 3; 2024 год - 2.	Показатель 3.1.,5.2. Перечня
			Федеральный бюджет	0,00000				
			Областной бюджет	0,00000				
			Местный бюджет	0,00000				
Задача 4 – проведение реконструкции и ремонта зданий образовательных организаций на основе новых технологических решений, соответствующих современным требованиям к созданию образовательной среды и стандартам безопасности								

Наименование мероприятия	Ответственный исполнитель	Источник финансирования	Объем финансирования, тыс. руб.				Показатели результата реализации мероприятий по годам	Связь с целевыми показателями
			Всего	2023 г.	2024 г.	2025 г.		
1	2	3	4	5	6	7	8	9
4.1. Развитие инфраструктуры образовательных организаций	Управление образования, Бюджетные и автономные организации	Итого	4528,83910	4528,83910	0,00000	0,00000	Количество образовательных организаций, выполнивших капитальный ремонт, единиц: 2024 год — 4; 2025 год — 1.	Показатели 1.1, 1.2., 1.3, 1.4, 5.1., 5.2., 4.1 Перечня
			0,00000					
			1604,55870	1604,55870				
			2924,28040	2924,28040	0,00000	0,00000		
4.2. Обновление материально-технической базы для занятий физической культурой и спортом в рамках реализации федерального проекта «Успех каждого ребенка» национального проекта «Образование»	Управление образования, Бюджетные и автономные организации	Итого	0,00000	0,00000	0,00000	0,00000	Количество образовательных организаций, обновивших материально-техническую базу для занятий физической культурой и спортом, единиц: 2023 год — 1.	Показатели 1.1, 1.2., 1.3, 1.4., 5.1., 4.2. Перечня
			0,00000	0,00000	0,00000	0,00000		
			0,00000	0,00000	0,00000	0,00000		
			0,00000	0,00000	0,00000	0,00000		

Задача 5 – развитие системы дополнительного образования и внеурочной деятельности через внедрение эффективных инновационных практик, цифровых технологий

Наименование мероприятия	Ответственный исполнитель	Источник финансирования	Объем финансирования, тыс. руб.				Показатели результата реализации мероприятий по годам	Связь с целевыми показателями
			Всего	2023 г.	2024 г.	2025 г.		
1	2	3	4	5	6	7	8	9
5.1. Предоставление дополнительного образования для детей	Управление образования, Бюджетные и автономные организации	Итого	82212,41548	28552,96832	26799,28415	26860,16301	Доля детей, охваченных программами дополнительного образования детей, в общей численности детей в возрасте 5 – 18 лет, процент: 2023 год – 78,5; 2024 год – 81,2; 2025 год – 81,2;	Показатель 5.1., 5.2. Перечня
		Федеральный бюджет	0,00000					
		Областной бюджет	62100,00000	20700,00000	20700,00000	20700,00000		
		Местный бюджет	20112,41548	7852,96832	6099,28415	6160,16301		
Задача 6 - обеспечение функционирования системы персонализированного финансирования, обеспечивающей свободу выбора образовательных программ, равенство доступа к дополнительному образованию за счет средств бюджетов бюджетной системы, легкость и оперативность смены осваиваемых образовательных программ								
6.1. Обеспечение функционирования системы персонализированного финансирования дополнительного образования детей	Управление образования, Бюджетные и автономные организации	Итого	23482,75000	7298,10000	7849,05000	8335,60000	предоставление детям сертификатов дополнительного образования с возможностью использования в рамках системы персонализированного финансирования дополнительного образования детей	Показатель 6.1. Перечня
		Федеральный бюджет	0,00000					
		Областной бюджет	23001,55600	7148,52000	7688,21200	8164,79200		
		Местный бюджет	481,19400	149,54800	160,83800	170,80800		
Итого по муниципальной программе		Итого	2634460,85263	864189,11726	881869,91672	888401,81865		
		Федеральный бюджет	113669,69560	36767,95612	38791,81974	38109,91974		
		Областной бюджет	1782599,35930	585512,22475	598997,12637	598090,00818		
		Местный бюджет	738191,79773	241908,93639	244080,97061	252201,89073		

в том числе по федеральному проекту «Современная школа» национального проекта «Образование»

Наименование мероприятия	Ответственный исполнитель	Источник финансирования	Объем финансирования, тыс. руб.				Показатели результата реализации мероприятий по годам	Связь с целевыми показателями
			Всего	2023 г.	2024 г.	2025 г.		
1	2	3	4	5	6	7	8	9
		Итого	0,00000	0,00000	0,00000	0,00000		
		Федеральный бюджет	0,00000	0,00000	0,00000	0,00000		
		Областной бюджет	0,00000	0,00000	0,00000	0,00000		
		Местный бюджет	0,00000	0,00000	0,00000	0,00000		
в том числе по федеральному проекту «Успех каждого ребенка» национального проекта «Образование»								
		Итого	0,00000	0,00000	0,00000	0,00000		
		Федеральный бюджет	0,00000	0,00000	0,00000	0,00000		
		Областной бюджет	0,00000	0,00000	0,00000	0,00000		
		Местный бюджет	0,00000	0,00000	0,00000	0,00000		
в том числе по федеральному проекту «Патриотическое воспитание граждан Российской Федерации» национального проекта «Образование»								

Наименование мероприятия	Ответственный исполнитель	Источник финансирования	Объем финансирования, тыс. руб.				Показатели результата реализации мероприятий по годам	Связь с целевыми показателями
			Всего	2023 г.	2024 г.	2025 г.		
1	2	3	4	5	6	7	8	9
		Итого	7870,85560	675,81612	3597,51974	3597,51974		
		Федеральный бюджет	7870,85560	675,81612	3597,51974	3597,51974		
		Областной бюджет	0,00000	0,00000	0,00000	0,00000		
		Местный бюджет	0,00000	0,00000	0,00000	0,00000		

_____».

ГЛАВА ХОЛМОГОРСКОГО МУНИЦИПАЛЬНОГО ОКРУГА
АРХАНГЕЛЬСКОЙ ОБЛАСТИ

РАСПОРЯЖЕНИЕ

от 13 июля 2023 г. № 13
с. Холмогоры

О предоставлении разрешения на условно разрешенный вид использования земельного участка

В соответствии с Градостроительным кодексом Российской Федерации, Правилами землепользования и застройки муниципального образования «Матигорское», утвержденными Постановлением Министерства строительства и архитектуры Правительства Архангельской области от 29 декабря 2019 года № 21-п, на основании заключения о результатах общественных обсуждений от 6 июня 2023 года, рекомендаций комиссии по землепользованию и застройке на территории Холмогорского муниципального округа Архангельской области по результатам общественных обсуждений от 13 июля 2023 года:

1. Предоставить разрешение на условно разрешенный вид использования земельного участка площадью 117 кв.м в кадастровом квартале 29:19:130405:3У1, расположенного по адресу: Архангельская область, Холмогорский муниципальный округ, п. Усть-Пинега, ул. Лесная «обслуживание жилой застройки» (код (числовое обозначение) вида разрешенного использования земельного участка по классификатору видов разрешенного использования земельных участков, утвержденному приказом Росреестра от 10 ноября 2020 года № П/0412 «Об утверждении классификатора видов разрешенного использования земельных участков», - 2.7).

2. Утвердить прилагаемую схему расположения земельного участка на кадастровом плане территории.

3. Опубликовать настоящее распоряжение в газете «Холмогорский вестник» и разместить на официальном сайте администрации Холмогорского муниципального округа Архангельской области в сети Интернет.

Глава Холмогорского муниципального
округа Архангельской области

П.В. Волосатов

Извещение о проведении собрания о согласовании
местоположения границ земельного участка

Кадастровым инженером Деминым Александром Анатольевичем, 163002 г. Архангельск, ул. Урицкого, д. 1, оф. 4313, электронная почта nordgeo@bk.ru, т/ф 8(8182) 47-88-34, № квалификационного аттестата 29-12-166, в отношении земельного участка с кадастровым № 29:19:153801:33, местоположение: установлено относительно ориентира, расположенного в границах участка. Ориентир жилой дом. Почтовый адрес ориентира: обл. Архангельская, р-н Холмогорский, с/с Хаврогорский, д. Тарасица, дом 6 выполняются кадастровые работы по уточнению местоположения границ и площади земельного участка.

Заказчиком кадастровых работ является: Черевань Андрей Николаевич,
п/адрес: Архангельская область, Холмогорский район, д. Тарасица, д. 6; 8-921-244-25-09.

Собрание заинтересованных лиц по поводу согласования местоположения границ состоится по адресу: Архангельская область, Холмогорский район, с. Холмогоры, ул. Песошникава, д.5.

«21» августа 2023 г. в 11 часов 00 минут.

С проектом межевого плана земельного участка можно ознакомиться по адресу:

Архангельская область, Холмогорский район, с. Холмогоры, ул. Песошникава, д.5.

Обоснованные возражения относительно местоположения границ, содержащихся в проекте межевого плана, и требования о проведении согласования местоположения границ земельных участков на местности принимаются:

с «19» июля 2023 г. по «21» августа 2023 г. по адресу: Архангельская область, Холмогорский район, с. Холмогоры, ул. Песошникава, д.5.

Смежные земельные участки, с правообладателями которых требуется согласовать местоположение границ:

кадастровый № 29:19:153801:46 (установлено относительно ориентира, расположенного в границах участка. Ориентир жилой дом. Почтовый адрес ориентира: обл. Архангельская, р-н Холмогорский, с/с Хаврогорский, д. Тарасица, дом 8).

При проведении согласования местоположения границ при себе необходимо иметь документ, удостоверяющий личность, а также документы, подтверждающие права на соответствующий земельный участок.

Комитет по управлению муниципальным имуществом администрации Холмогорского муниципального округа
Архангельской области

Извещение о предоставлении земельных участков

Комитет по управлению муниципальным имуществом администрации Холмогорского муниципального округа Архангельской области в соответствии со ст. 39.18 Земельного кодекса Российской Федерации, извещает о возможности лиц, заинтересованных в предоставлении земельного участка, подавать заявления о намерении участвовать в аукционе.

Предмет торгов (наименование лота): Информация о праве лиц, заинтересованных в предоставлении земельного участка, подавать заявления о намерении участвовать в аукционе на право заключения договора аренды земельного участка.

Описание лота №1: Земельный участок с кадастровым номером 29:19:180201:49, площадью 820 кв.м, разрешенное использование – для ведения личного подсобного хозяйства, категория земель – земли населенных пунктов. Местоположение: местоположение установлено относительно ориентира, расположенного за пределами участка. Почтовый адрес ориентира: обл. Архангельская, р-н Холмогорский, с/с Светлозерский, п. Светлый (Приложение 1). Территориальная зона ЖУ – зона усадебной (индивидуальной) жилой застройки. Доступ к образуемому земельному участку осуществляется с южной стороны земельного участка от земель общего пользования (проезд).

Предмет торгов (наименование лота): Информация о праве лиц, заинтересованных в предоставлении земельного участка, подавать заявления о намерении участвовать в аукционе на право заключения договора аренды земельного участка.

Описание лота №2: Земельный участок в кадастровом квартале 29:19:060801, площадью 2500 кв.м, разрешенное использование – для индивидуального жилищного строительства, категория земель – земли населенных пунктов. Местоположение: Архангельская область, Холмогорский муниципальный округ, д. Пустошка (Приложение 2 ЗУ1). Территориальная зона ЖУ – зона усадебной (индивидуальной) жилой застройки. Доступ к образуемому земельному участку осуществляется с северной, южной стороны земельного участка от земель общего пользования (проезд). Срок аренды 20 лет.

Предмет торгов (наименование лота): Информация о праве лиц, заинтересованных в предоставлении земельного участка, подавать заявления о намерении участвовать в аукционе на право заключения договора аренды земельного участка.

Описание лота №3: Земельный участок в кадастровом квартале 29:19:060801, площадью 2500 кв.м, разрешенное использование – для индивидуального жилищного строительства, категория земель – земли населенных пунктов. Местоположение: Архангельская область, Холмогорский муниципальный округ, д. Пустошка (Приложение 3 ЗУ1). Территориальная зона ЖУ – зона усадебной (индивидуальной) жилой застройки. Доступ к образуемому земельному участку осуществляется с северной, южной, восточной стороны земельного участка от земель общего пользования (проезд). Срок аренды 20 лет.

Предмет торгов (наименование лота): Информация о праве лиц, заинтересованных в предоставлении земельного участка, подавать заявления о намерении участвовать в аукционе на право заключения договора аренды земельного участка.

участка, подавать заявления о намерении участвовать в аукционе на право заключения договора купли-продажи земельного участка.

Описание лота №4: Земельный участок в кадастровом квартале 29:19:110701, площадью 600 кв.м, разрешенное использование – индивидуальное жилищное строительство, категория земель – земли населенных пунктов. Местоположение: Архангельская область, Холмогорский муниципальный округ, д. Часовенская (Приложение 4 ЗУ1). Территориальная зона ЖУ – зона индивидуальной (усадебной) жилой застройки. Доступ к образуемому земельному участку осуществляется с восточной стороны земельного участка от земель общего пользования (проезд).

Предмет торгов (наименование лота): Информация о праве лиц, заинтересованных в предоставлении земельного участка, подавать заявления о намерении участвовать в аукционе на право заключения договора аренды земельного участка.

Описание лота №5: Земельный участок в кадастровом квартале 29:19:111201, площадью 1486 кв.м, разрешенное использование – индивидуальное жилищное строительство, категория земель – земли населенных пунктов. Местоположение: Архангельская область, Холмогорский муниципальный округ, д. Жилино (Приложение 5 ЗУ1). Территориальная зона ЖУ – зона индивидуальной (усадебной) жилой застройки. Доступ к образуемому земельному участку осуществляется с южной, западной стороны земельного участка от земель общего пользования (проезд). Срок аренды 20 лет.

Предмет торгов (наименование лота): Информация о праве лиц, заинтересованных в предоставлении земельного участка, подавать заявления о намерении участвовать в аукционе на право заключения договора аренды земельного участка.

Описание лота №6: Земельный участок в кадастровом квартале 29:19:110601, площадью 665 кв.м, разрешенное использование – индивидуальное жилищное строительство, категория земель – земли населенных пунктов. Местоположение: Архангельская область, Холмогорский муниципальный округ, д. Осередок (Приложение 6 ЗУ1). Территориальная зона ЖУ – зона индивидуальной (усадебной) жилой застройки. Обременение: Публичный сервитут объекта электросетевого хозяйства «ВЛ-0,4КВ ОСЕРЕДОК» (реестровый номер 29:19-6.1048), Охранная зона ВЛ-0,4КВ ОСЕРЕДОК (реестровый номер 29:19-6.677). Особые условия договора аренды: расстояние от контейнерных и (или) специализированных площадок до индивидуальных жилых домов в сельских населенных пунктах – не менее 15 метров. Доступ к образуемому земельному участку осуществляется с южной, западной стороны земельного участка от земель общего пользования (проезд). Срок аренды 20 лет.

Предмет торгов (наименование лота): Информация о праве лиц, заинтересованных в предоставлении земельного участка, подавать заявления о намерении участвовать в аукционе на право заключения договора аренды земельного участка.

Описание лота №7: Земельный участок в кадастровом квартале 29:19:060401, площадью 1033 кв.м, разрешенное использование – для индивидуального жилищного строительства, категория земель – земли населенных пунктов. Местоположение: Архангельская область, Холмогорский муниципальный округ, д. Ивойловская (Приложение 7 ЗУ1). Территориальная зона ЖУ – зона усадебной (индивидуальной) жилой застройки. Доступ к образуемому земельному участку осуществляется с южной стороны земельного участка от земель общего пользования (проезд). Срок аренды 20 лет.

Данное извещение и схема расположения земельного участка размещены на официальном сайте Холмогорского муниципального округа Архангельской области www.holmogori.ru.

Граждане, заинтересованные в приобретении прав на земельные участки, могут подать заявление о намерении участвовать в аукционе, на бумажном носителе при личном обращении, либо направив заказным письмом по адресу: 164530, Архангельская область, Холмогорский район, с. Холмогоры, ул. Ломоносова, д. 18; понедельник-пятница с 8.30-17.00 час. (перерыв с 12.00-13.15). Контактное лицо: Сверлова Елена Вениаминовна, телефон 8 (81830) 33943.

Условия проведения процедуры:

Дата и время начала подачи заявок: «19» июля 2023 года 12:00

Дата и время окончания подачи заявок: «21» августа 2023 года до 17 час. 00 мин.

В случае поступления заявлений будет проведен аукцион на право заключения договора аренды земельного участка по Лоту №1, Лоту №2, Лоту №3, Лоту №5, Лоту №6, Лоту №7, на право заключения договора купли-продажи земельного участка по Лоту №4.

ВНИМАНИЕ!

Заинтересованные лица, использующие земельный участок в указанном в извещении месте, и границы которого не установлены на местности в соответствии с законодательством, т.е. участок не отмежеван, и (или) участок не учтен в государственном кадастре недвижимости, могут до «21» августа 2023 года до 17 час. 00 мин. представить обоснованные возражения о местоположении границ формируемого земельного участка. Для урегулирования разногласий по местоположению границ формируемого нового участка, необходимо предоставить документ, удостоверяющий личность, а также документы, подтверждающие права на соответствующий земельный участок (решения о предварительном согласовании предоставления земельных участков, решения о предоставлении земельных участков, вступившие в законную силу судебные акты, договоры аренды, иные документы о правах на земельные участки).

В случае отсутствия возражений о местоположении границ формируемого участка заинтересованные лица считаются надлежащим образом извещены о формировании нового участка.

Комитет по управлению муниципальным имуществом администрации Холмогорского муниципального округа
Архангельской области

Извещение о предоставлении земельных участков

Комитет по управлению муниципальным имуществом администрации Холмогорского муниципального округа Архангельской области в соответствии со ст. 39.18 Земельного кодекса Российской Федерации, извещает о возможности лиц, заинтересованных в предоставлении земельного участка, подавать заявления о намерении участвовать в аукционе.

1. Предмет торгов (наименование лота): Информация о праве лиц, заинтересованных в предоставлении земельного участка, подавать заявления о намерении участвовать в аукционе на право заключения договора аренды земельного участка.

Описание лота №1 Земельный участок в кадастровом квартале 29:19:101103, площадью 1400 кв.м, разрешенное использование – для индивидуального жилищного строительства, категория земель – земли населенных пунктов. Местоположение: Архангельская область, Холмогорский муниципальный округ, д. Горка (Приложение 1 ЗУ1). Территориальная зона Ж-1 – зона застройки индивидуальными жилыми домами. Ориентировочная кадастровая стоимость – 400078 руб. Ориентировочная арендная плата – 1200 руб. Доступ к образуемому земельному участку осуществляется с южной стороны земельного участка от земель общего пользования. Срок аренды 20 лет.

Описание лота №2 Земельный участок в кадастровом квартале 29:19:034403, площадью 600 кв.м, разрешенное использование – для ведения личного подсобного хозяйства (приусадебный земельный участок), категория земель – земли населенных пунктов. Местоположение: Архангельская область, Холмогорский муниципальный округ, с. Емецк, ул. Горнчаровского (Приложение 2 ЗУ1). Обременение: Зона затопления села Емецк, муниципального образования «Емецкое», Холмогорского района Архангельской области (реестровый номер 29:19-6.570), Зона подтопления села Емецк, муниципального образования «Емецкое», Холмогорского района Архангельской области (реестровый номер 29:19-6.571), особый режим хозяйственной и иной деятельности в водоохранной, прибрежной защитной полосе водного объекта (р. Емца) – 200 метров. Территориальная зона Ж-1 – зона застройки индивидуальными жилыми домами. Ориентировочная кадастровая стоимость – 147804 руб. Ориентировочная арендная плата – 2867 руб. Доступ к образуемому земельному участку осуществляется с западной стороны земельного участка от земель общего пользования. Срок аренды 20 лет.

Данное извещение и схема расположения земельного участка размещены на официальном сайте Холмогорского муниципального округа Архангельской области www.holmogori.ru, на официальном сайте www.torgi.gov.ru и в официальном периодическом печатном издании «Холмогорский вестник».

Граждане, заинтересованные в приобретении прав на земельный участок, могут подать заявление о намерении участвовать в аукционе, на бумажном носителе при личном обращении, либо направив заказным письмом по адресу: 164530, Архангельская область, Холмогорский район, с. Холмогоры, ул. Ломоносова, д. 18; понедельник-пятница с 8.30-17.00 час. (перерыв с 12.00-13.15). Контактное лицо: Панфилова Анна Владимировна, телефон 8 (81830) 34478. Дата и время начала приема заявлений – «19» июля 2023 года 14 час. 00 мин. Дата окончания приема заявок – «21» августа 2023 года до 17 час. 00 мин.

В случае поступления заявлений будет проведен аукцион на право заключения договора аренды земельного участка.

ВНИМАНИЕ!

Заинтересованные лица, использующие земельный участок в указанном в извещении месте, и границы которого не установлены на местности в соответствии с законодательством, т.е. участок не отмежеван, и (или) участок не учтен в государственном кадастре недвижимости, могут до «21» августа 2023 года 17 час. 00 мин. представить обоснованные возражения о местоположении границ формируемого земельного участка. Для урегулирования разногласий по местоположению границ формируемого нового участка, необходимо предоставить документ, удостоверяющий личность, а также документы, подтверждающие права на соответствующий земельный участок (решения о предварительном согласовании предоставления земельных участков, решения о предоставлении земельных участков, вступившие в законную силу судебные акты, договоры аренды, иные документы о правах на земельные участки).

В случае отсутствия возражений о местоположении границ формируемого участка заинтересованные лица считаются надлежащим образом извещены о формировании нового участка.

Зам. Председателя

С.В. Шалапанова

Об исправлении ошибки в извещении о предоставлении земельных участков опубликованном в официальном печатном издании «Холмогорский вестник» от 16 мая 2023 года № 26

в официальном печатном издании «Холмогорский вестник» от 26 апреля 2023 года № 24 в извещении о предоставлении земельных участков была допущена ошибка в описании лота № 2 слова «в кадастровом квартале 29:19:100901» следует читать «в кадастровом квартале 29:19:160901», в описании лота № 4 слова «в кадастровом квартале 29:19:011701» следует читать «в кадастровом квартале 29:19:011704».

ПРИЛОЖЕНИЕ № 1
к извещению администрации
Холмогорского муниципального
округа Архангельской области

Схема расположения земельного участка на кадастровом плане территории

Условный номер земельного участка 29:19:101103:ЗУ1					
Площадь земельного участка: 1400 кв.м.					
Обозначение характерных точек	Координаты, м (МСК-29 зона 3)		Обозначение части границ		Горизонтальное продолжение, м
	X	Y	от т	до т	
н1	610703.91	3286663.37	н1	н2	23.88
н2	610691.15	3286683.55	н2	н3	62.48
н3	610642.36	3286644.52	н3	н4	14.16
н4	610653.37	3286635.62	н4	н5	9.90
н5	610659.55	3286627.89	н5	н6	56.80

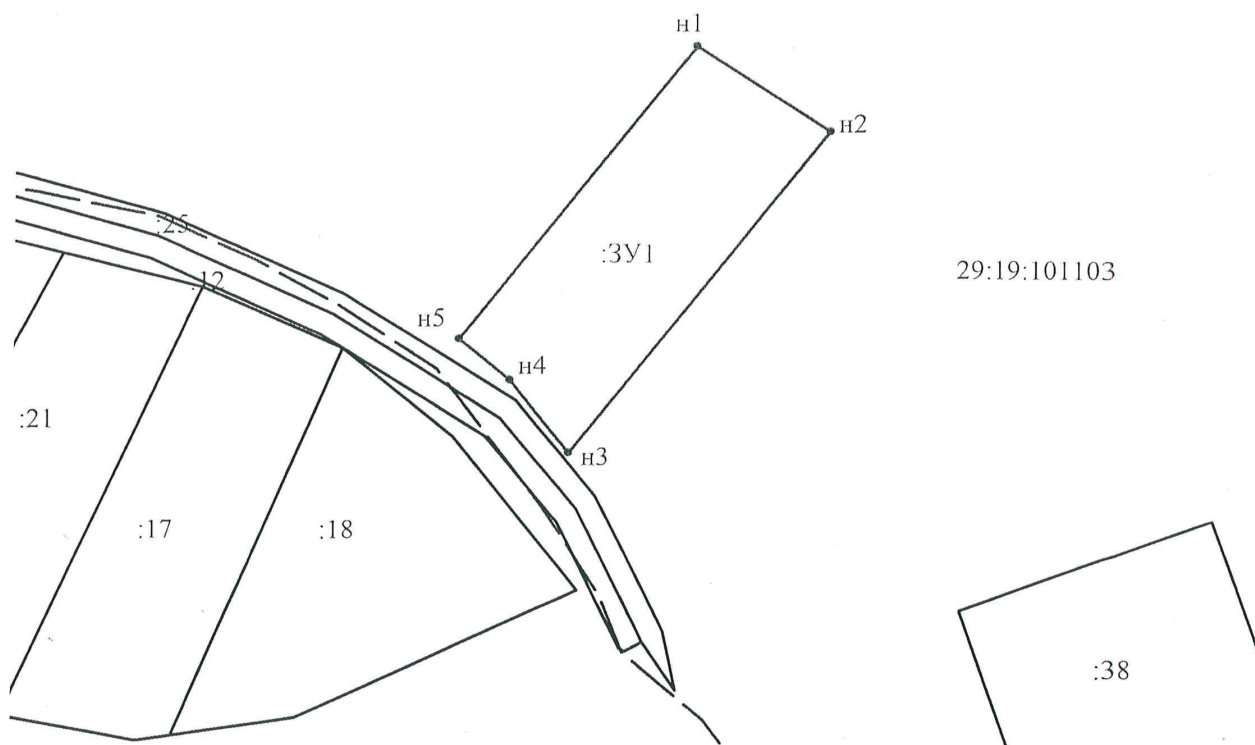





Масштаб 1:1000

Адрес земельного участка: Архангельская область, Холмогорский муниципальный округ, д. Горка
Разрешенное использование: Для индивидуального жилищного строительства
Категория земель: земли населенных пунктов

Описание смежеств:

от т н1 до т н1 - не разграниченная госсобственность

Условные обозначения:

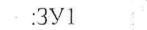
-  - зоны с особыми условиями территории;;
-  - существующая часть границы, имеющиеся в ЕГРН сведения о которой достаточны для определения ее местоположения;
-  - вновь образованная часть земельного участка, сведения о которой достаточны для определения ее местоположения;
-  :ЗУ1 - обозначение вновь образуемого земельного участка;
-  29:19:101103 - кадастровый квартал

Подготовила: кадастровый инженер А.С. Полищук

ПРИЛОЖЕНИЕ № 2
к извещению администрации
Холмогорского муниципального
округа Архангельской области

Схема расположения земельного участка на кадастровом плане территории

Условный номер земельного участка 29:19:034403 ЗУ1					
Площадь земельного участка: 600 кв.м.					
Обозначение характерных точек	Координаты, м (МСК-29 зона 3)		Обозначение части границ		Горизонтальное проложение, м
	X	Y	от т	до т	
н1	532447.59	3288495.31	н1	н2	6.02
н2	532445.47	3288500.94	н2	н3	15.73
н3	532439.49	3288515.49	н3	н4	2.81
н4	532438.44	3288518.10	н4	н5	34.48
н5	532406.02	3288506.36	н5	н6	11.05
н6	532409.78	3288495.97	н6	н7	11.02
н7	532420.14	3288499.72	н7	н8	13.49
н8	532424.74	3288487.04	н8	н9	8.43
н9	532432.67	3288489.91	н9	н10	13.35
н10	532428.12	3288502.46	н10	н11	8.17
н11	532435.85	3288505.10	н11	н12	13.20
н12	532440.46	3288492.73	н12	н13	7.58

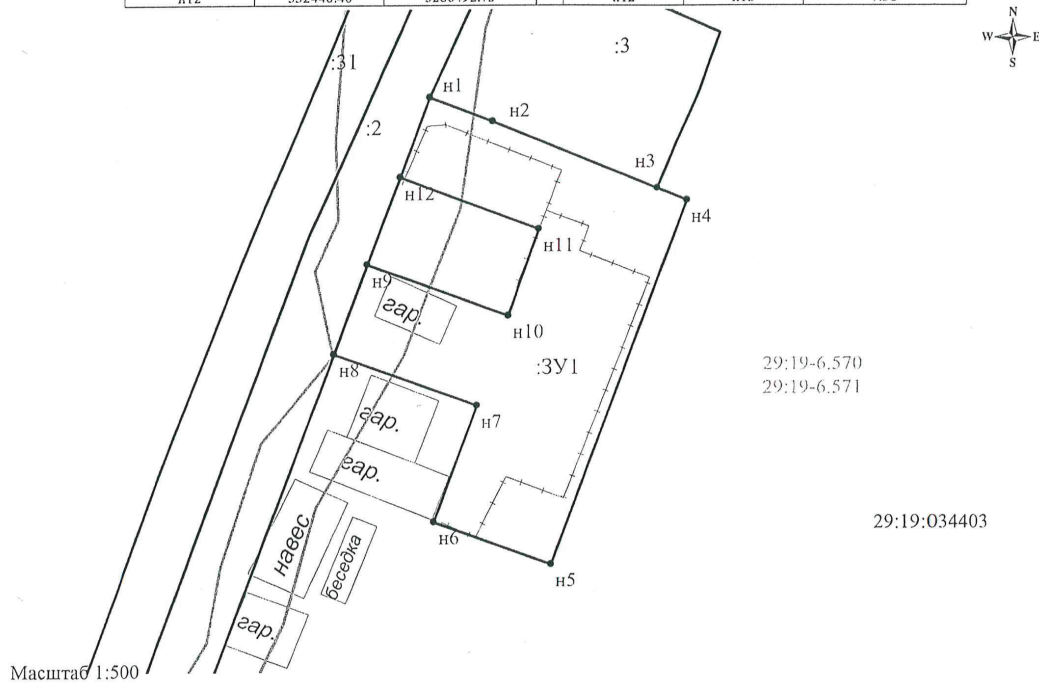

Масштаб 1:500
Адрес (местоположение) земельного участка: Архангельская область, Холмогорский муниципальный округ, с. Емецк, ул. Горнчаровского

Разрешенное использование: для ведения личного подсобного хозяйства (приусадебный земельный участок)
Категория земель: земли населенных пунктов

Описание смежеств:

от т н3 до т н8, от т н9 до т н12 - не разграниченная госсобственность

от т н1 до т н3 - земельный участок с КН 29:19:034403:3

от т н8 до т н9, от т н12 до т н1 - земельный участок с КН 29:19:034403:2

Условные обозначения:

- - зоны с особыми условиями территории;
- - существующая часть границы, имеющиеся в ЕГРН сведения о которой достаточны для определения ее местоположения;
- - вновь образованная часть земельного участка, сведения о которой достаточны для определения ее местоположения;
- - обозначение вновь образуемого земельного участка;
- - кадастровый квартал

:ЗУ1
29:19:034403

Подготовила: кадастровый инженер А.С. Полищук

Газета «Холмогорский вестник»

Учредитель: администрация

Холмогорского муниципального округа Архангельской области

Главный редактор: Зеянина Н.В.

Адрес редакции, издателя, типографии: 164530,

с. Холмогоры, наб. им. Горнчаровского, 21. тел. 33-642

Тираж: 50 экз.

Распространяется бесплатно

Подписано в печать: по графику-14.00, фактически-14.00